

# ESD DUAL

ESD-D-XX-XX

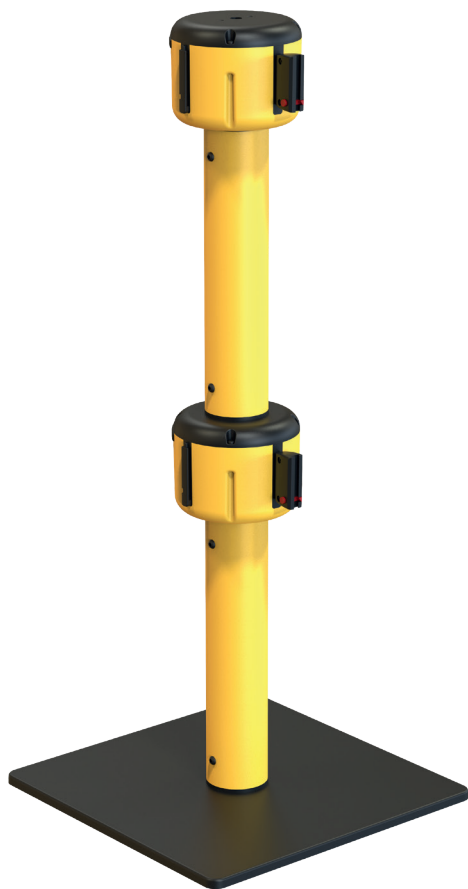







## Materiales

- CABEZAL** PA Reciclado al 100%
- POSTE** PVC Reciclado al 100% (Relleno de SBR 100% reciclado)
- BASE** PP reciclado al 100%

## Características Generales

-  Peso: **11,5 kg**
-  Longitud de cinta: **7 m**

## Características Técnicas

-  Freno en recogida
-  Autorecogida de cinta
-  Bloqueo de cinta
-  Estabilidad
-  Resistente a impactos
-  Opciones de color

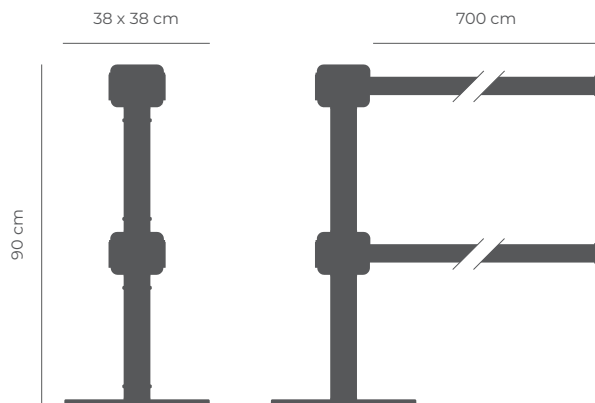

**ESD DUAL**

Esc. 1:20 (Peso: 11,5kg)

## Colores del poste

- 01** Negro RAL 9005
- 02** Rojo RAL 3020
- 03** Amarillo RAL 1018
- 04** Blanco RAL 9003

## Colores de cinta

- 01** Negro
- 02** Rojo
- 03** Amarillo
- 04** Blanco
- 05** Azul
- 06** Verde
- 07** Blanco/Rojo
- 08** Amarillo/Negro
- 09** Blanco/Azul
- 10** Blanco/Verde